



Nástěnný, axiální ventilátor

Axis Q

Průtok vzduchu – až 11900 m³/h

Popis:

- Ventilací systém pro přívod i odvod vzduchu, který je vhodný pro montáž v různých prostorech.
- Je ideálním řešením po posílení ventilačního systému velkým množstvím vzduchu za nízké aerodynamické rezistence.
- Chladicí technika pro chlazení kondenzačních jednotek.
- Přímý odvod vzduchu.
- Přetlakový protipožární ventilační systém.

Vzhled:

- Ocelový kryt a rotor se speciláním polymerovým potahem.
- Kryt je vybaven čtvercovou montážní deskou a kruhovou přírubou.
- Ventilátor je vybaven svorkovnicí pro přívod elektřiny.

Ovládání rychlosti:

- Hladký nebo krokový regulátor rychlosti s tyristorovým nebo s autotransformátorovým ovladačem rychlosti (dostupný na objednávku).

Motor:

- Dvou nebo čtyř pólový asynchronní motor s externím rotorem a axiálním rotorem.
- Jednofázový (E) nebo třífázový (D) motor.
- Motor je vybaven kuličkovými ložisky, které mu dodávají dlouho životnost.
- Ventilátor je vybaven teplotní ochranou s automatickým restartem.

Instalace:

- Montáž na povrch zdi za pomoci motážní desky.
- Možná montáž do jakékoliv polohy s ohledem na směr prouděný vzduchu.
- Napájení pomocí externí svorkovnice.
- Pro instalaci na venkovní zeď je doporučena **GM** gravitační mřížka, aby se zabránilo zpětnému proudění (viz příslušenství).

Specifikace:

Technické parametry	Axis-Q 200 2E	Axis-Q 250 2E	Axis-Q 250 4E	Axis-Q 300 2E	Axis-Q 300 4E	Axis-Q 350 4E
Jmenovité napětí [V / 50 Hz]	230	230	230	230	230	230
Příkon [W]	55	80	50	145	75	140
Jmenovitý proud [A]	0,26	0,4	0,22	0,66	0,35	0,65
Průtok vzduchu [m ³ /h]	860	1050	800	2230	1340	2500
Otáčky /min.	2300	2400	1380	2300	1350	1380
Úroveň hluku [dBA 3m]	50	60	55	60	58	62
Maximální provozní teplota [°C]	-30 +60	-30 +60	-30 +60	-30 +60	-30 +60	-30 +60
Stupeň ochrany	IP 24	IP 24	IP 24	IP 24	IP 24	IP 24

Specifikace:

Technické parametry	Axis-Q 400 4E	Axis-Q 450 4E	Axis-Q 500 4E	Axis-Q 550 4E	Axis-Q 630 4E	Axis-Q 250 2D
Jmenovité napětí [V / 50 Hz]	230	230	230	230	230	400
Příkon [W]	180	250	420	550	750	80
Jmenovitý proud [A]	0,82	1,2	1,95	2,55	3,5	0,22
Průtok vzduchu [m ³ /h]	3580	4680	7060	8800	11900	1060
Otáčky /min.	1380	1350	1300	1300	1360	2600
Úroveň hluku [dBA 3m]	63	64	69	70	75	60
Maximální provozní teplota [°C]	-30 +60	-30 +60	-30 +60	-30 +60	-30 +60	-30 +60
Stupeň ochrany	IP 24	IP 24	IP 24	IP 24	IP 24	IP 24

Technické parametry	Axis-Q 250 4D	Axis-Q 300 2D	Axis-Q 300 4D	Axis-Q 350 4D	Axis-Q 400 4D	Axis-Q 450 4D
Jmenovité napětí [V / 50 Hz]	400	400	400	400	400	400
Příkon [W]	60	145	75	140	180	250
Jmenovitý proud [A]	0,17	0,25	0,22	0,38	0,47	0,6
Průtok vzduchu [m ³ /h]	850	2310	1310	2520	3740	5280
Otáčky /min.	1400	2350	1380	1380	1380	1360
Úroveň hluku [dBA 3m]	55	60	58	62	64	65
Maximální provozní teplota [°C]	-30 +60	-30 +60	-30 +60	-30 +60	-30 +60	-30 +60
Stupeň ochrany	IP 24	IP 24	IP 24	IP 24	IP 24	IP 24

Instalační rozměry:

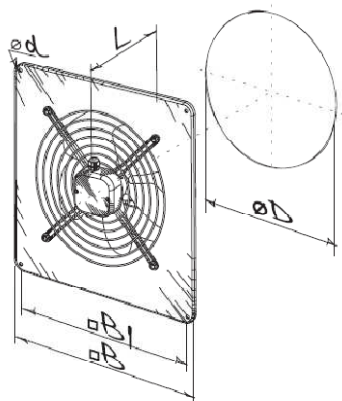

Typ	Rozměry [mm]					Váha [kg]
	øD	ød	B	B1	L	
Axis-Q 200 2E	210	7	312	260	145	3,0
Axis-Q 250 2E	260	7	370	320	155	4,0
Axis-Q 250 4E	260	7	370	320	155	3,5
Axis-Q 300 2E	326	9	430	380	195	6,1
Axis-Q 300 4E	326	9	430	380	195	5,0
Axis-Q 350 4E	388	9	485	435	200	7,8
Axis-Q 400 4E	417	9	540	490	240	8,8
Axis-Q 450 4E	465	11	576	535	250	10,5
Axis-Q 500 4E	520	11	655	615	260	14,0
Axis-Q 550 4E	570	11	725	675	280	16,5
Axis-Q 630 4E	650	11	800	710	295	20,0
Axis-Q 250 2D	260	7	370	320	155	4,0
Axis-Q 250 4D	260	7	370	320	155	3,5
Axis-Q 300 2D	326	9	430	380	155	5,4
Axis-Q 300 4D	326	9	430	380	155	5,4
Axis-Q 350 4D	388	9	485	435	200	7,8
Axis-Q 400 4D	417	9	540	490	240	8,8
Axis-Q 450 4D	465	11	576	535	250	10,5

Bezpečnostní předpisy:

Ventilátory BLAUBERG jsou vyráběny v souladu s evropskými standardy a normami pro nízké napětí a elektromagnetickou kompatibilitu jsou zařazeny do třídy spotřebičů se stupněm ochrany IP 24.



Specifikace:

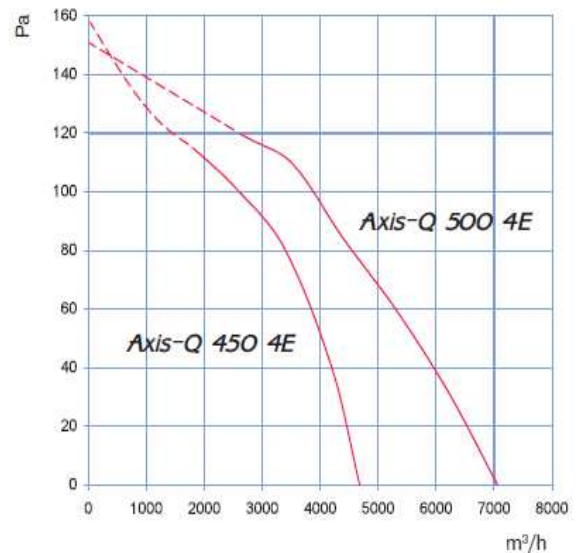
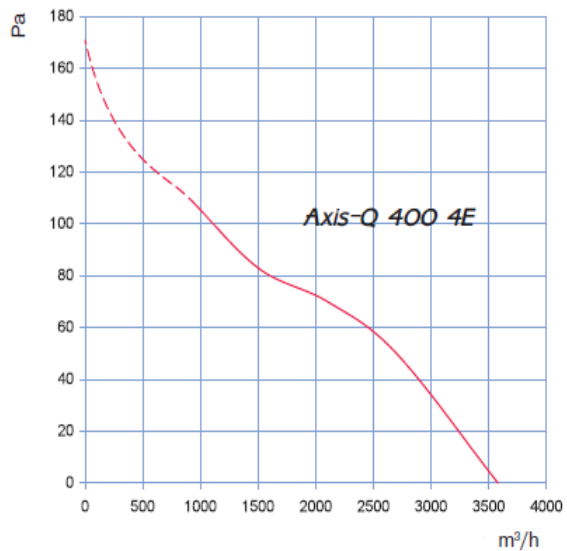
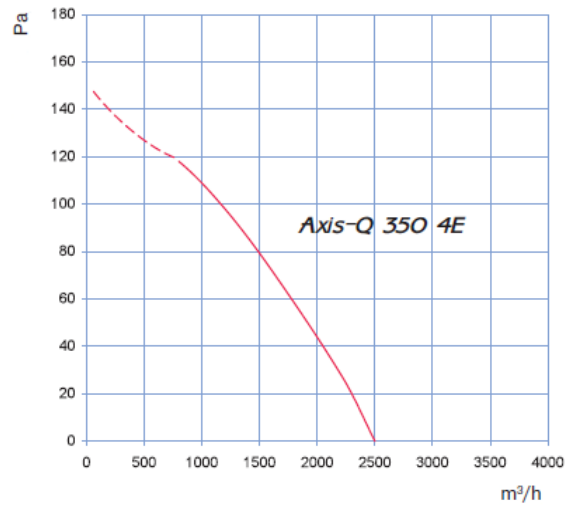
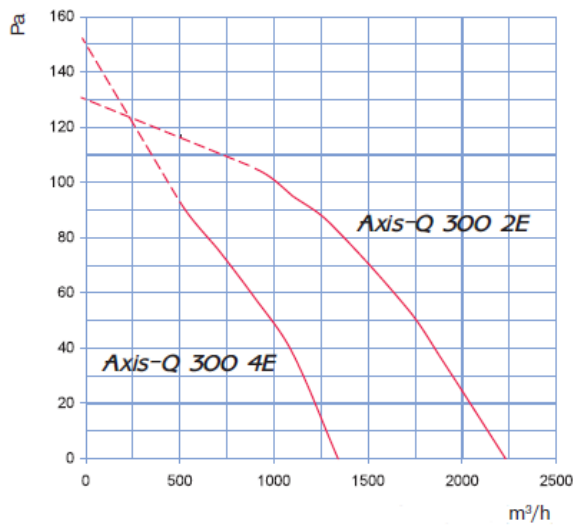
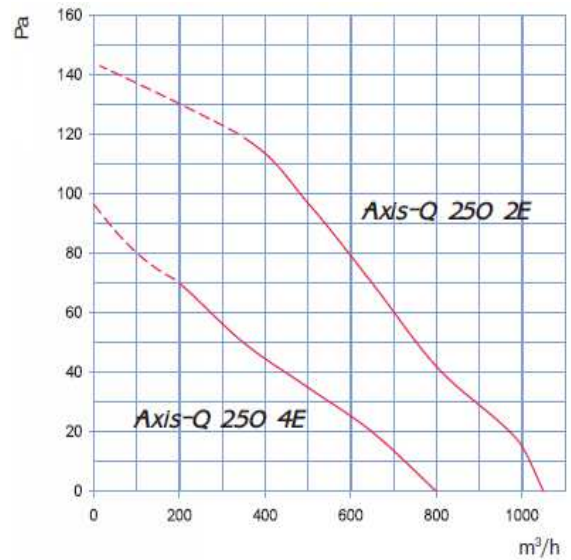
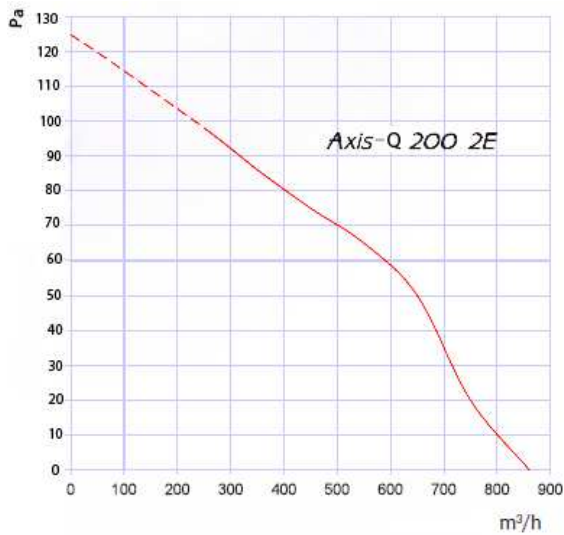

Specifikace:

